

Les  
instruments à  
clavier

# Le Marimba

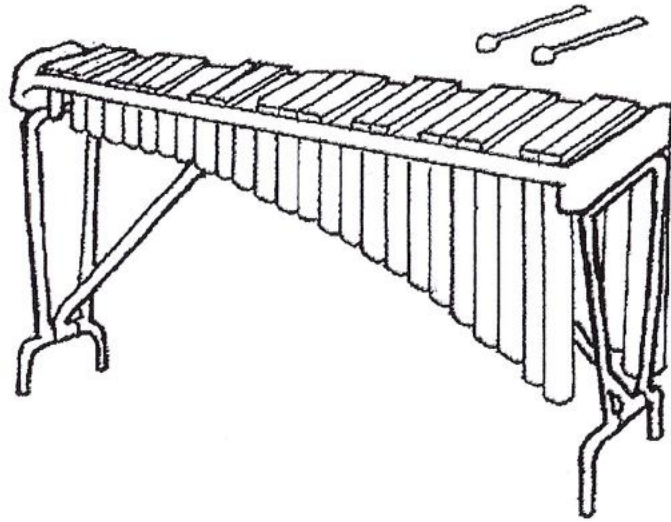

Il est dans la famille des percussions.

Cet instrument est en bois et instrument se joue avec des baguettes douces.

Il a des tubes en métal qu'on appelle des résonateurs.

Les résonateurs servent à faire résonner le son.

# Le xylophone

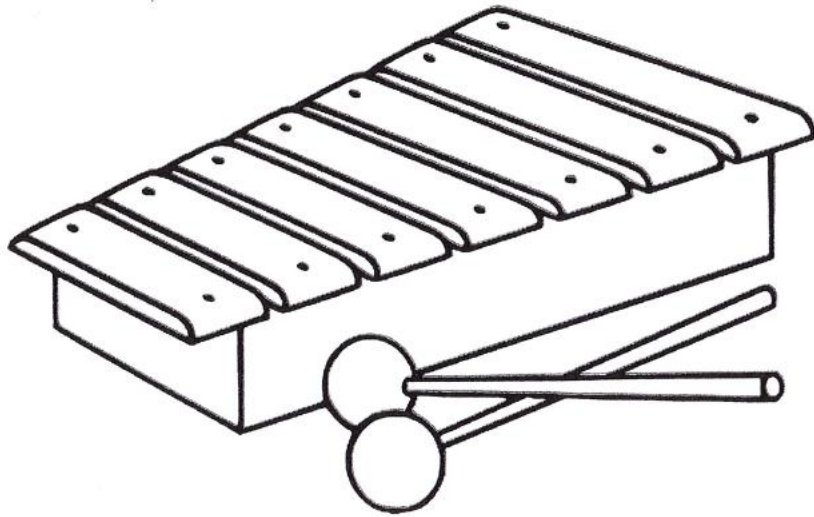

Le xylophone est dans la famille des percussions. Le xylophone se joue avec des baguettes dures. Le xylophone a des lames en bois.



# Le glockenspiel

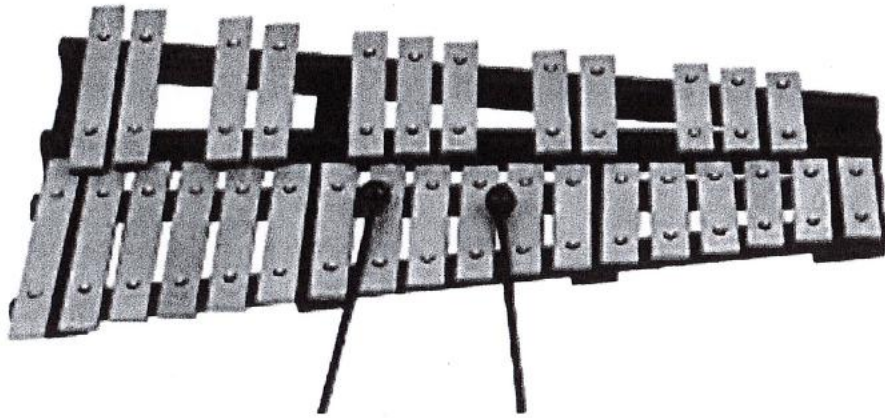

Il est en métal.

Il est dans la famille des percussions.

On le joue avec des baguettes dures.

# Le vibraphone



Le vibraphone est un instrument à percussions. On joue le vibraphone avec des baguettes douces. Il a une pédale pour arrêter le son. Il a un petit moteur pour faire vibrer le son. Il a des résonateurs. Il a des notes normales et des notes dièses. Il a deux claviers.



# Le clavecin

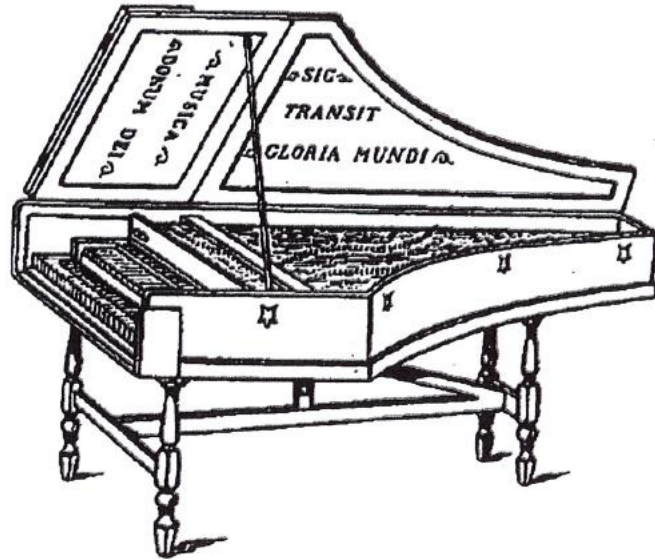

Cet instrument fait partie de la famille des cordes pincées. Cet instrument se joue avec les mains. Quand on appuie sur une touche de l'instrument un crochet pince une corde pour faire un son. On jouait de cet instrument au temps des rois.

# Le piano

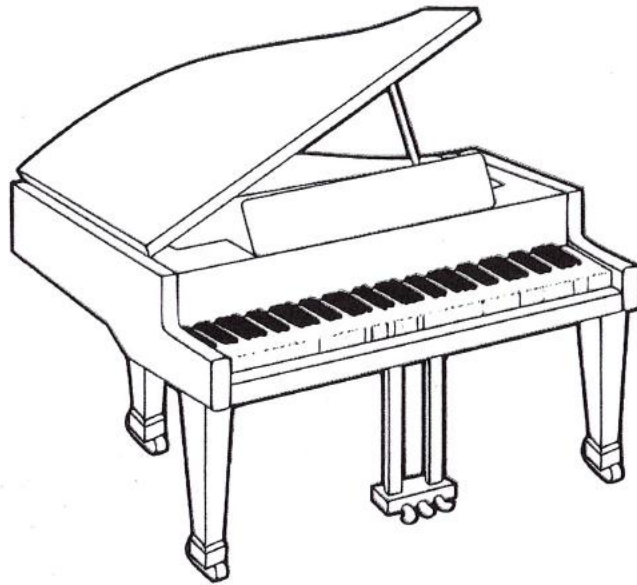

Cet instrument est en bois. Il fait partie de la famille des cordes frappées.

Quand on appuie sur une touche un marteau frappe sur une corde. Il existe des pianos à queue, des pianos droits. Sur le piano il y a des pédales au pied.

# L'accordéon

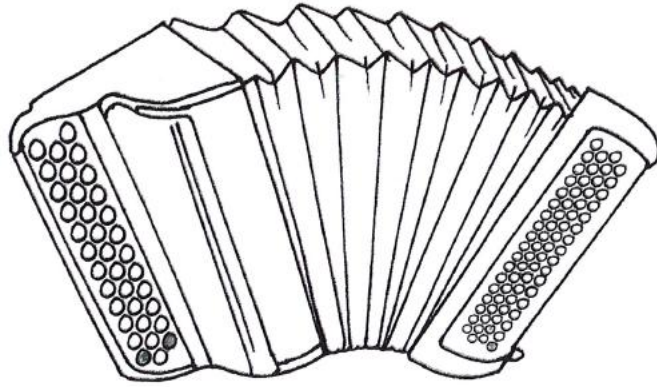

Il est dans la famille des vents.

Il a deux claviers.

Quand on déplie l'accordéon il y a de l'air qui entre.

Pour faire un son, il faut appuyer sur une touche et plier l'accordéon.



L'orgue

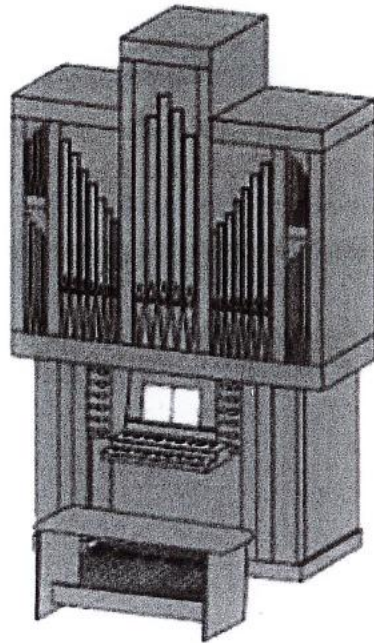

L'orgue est un instrument à vent.

L'orgue a des résonateurs.

Il a un clavier au pied.

Les résonateurs sont en métal.

Certains sont si grands qu'on peut entrer à l'intérieur.